

**TERMOZETA®**

**VAPORZETA BENESSERE**  
**DIFFUSORE D'AROMA IN VETRO**  
**MODELLO: TZR60**



**MANUALE D'ISTRUZIONI**

Vi ringraziamo per la preferenza accordata avendo scelto un prodotto  
TERMOZETA.

Vi preghiamo di leggere attentamente le informazioni contenute in questo manuale, in quanto Vi aiuteranno a sfruttare al meglio le caratteristiche di questo prodotto.

Il presente libretto è parte integrante dell'apparecchio e deve essere letto attentamente prima dell'utilizzo perché fornisce importanti indicazioni riguardanti la sicurezza di installazione, d'uso e di manutenzione.

Conservare con cura.

Cordialmente

Lange Distribution S.r.l.

**Leggere attentamente questo manuale d'istruzioni poichè all'interno vi sono importanti informazioni sulla sicurezza, l'uso e la manutenzione dell'elettrodomestico. Conservare il manuale per consultazioni future.**

## AVVERTENZE GENERALI

1. L'apparecchio può essere utilizzato da bambini di età non inferiore a 8 anni e da persone con ridotte capacità fisiche, sensoriali o mentali, o prive di esperienza o della necessaria conoscenza, purchè sotto sorveglianza oppure dopo che le stesse abbiano ricevuto istruzioni relative all'uso sicuro dell'apparecchio e alla comprensione dei pericoli ad esso inerenti. I bambini non devono giocare con l'apparecchio. La pulizia e la manutenzione destinata ad essere effettuata dall'utilizzatore non deve essere effettuata da bambini senza sorveglianza.
2. Questo apparecchio è destinato esclusivamente all'uso domestico per il quale è stato espressamente concepito: diffondere l' aroma di olii essenziali in ambienti chiusi, e decorare per

effetto della cromia luminosa. Si deve utilizzare nelle modalità indicate in questi istruzioni. Ogni altro uso è da considerarsi improprio e pericoloso. Il costruttore non potrà essere ritenuto responsabile di eventuali danni derivanti da uso improprio, erroneo e irresponsabile e/o da riparazioni effettuate da personale non qualificato.

3. Esempi di apparecchi per ambiente domestico sono apparecchi per tipiche funzioni domestiche, usati in ambito domestico, che possono essere utilizzati per tipiche funzioni domestiche anche da persone non esperte:
- In negozi, uffici e altri luoghi di lavoro similari;
  - In aziende agricole o similari;
  - Da clienti di alberghi, motel e altri ambienti di tipo residenziale;
  - In ambienti del tipo bed and breakfast.
4. L'apparecchio deve essere utilizzato solo per la diffusione degli olii essenziali diluiti in acqua di

rubinetto, nelle quantità di seguito specificate; l'uso di altre sostanze possono risultare pericolose.

5. Usare l'apparecchio completo degli accessori in dotazione: l'uso di accessori diversi può essere pericoloso per l'utente e danneggiare l'apparecchio.
6. L'acqua va messa solo nell'apposita vaschetta e non oltre la quantità indicata: nel caso adattatore o altre parti dovessero bagnarsi, non immergere la mano nel liquido ma per prima cosa togliere la spina dalla presa di corrente. Asciugare con cura e verificare che tutte le parti elettriche siano asciutte e poi ricollegare l'apparecchio: in caso di dubbio rivolgersi a personale professionalmente qualificato.
7. In caso di caduta o cattivo funzionamento, scollegare immediatamente l'adattatore. Verificare che nessuna parte sia danneggiata, e

dopo questi accertamenti accenderlo: in caso di dubbio rivolgersi a personale professionalmente qualificato.

8. Non toccare l'apparecchio con mani o piedi bagnati durante il funzionamento.
9. L'apparecchio con tutti gli accessori devono essere mantenuti fuori dalla portata di bambini.
10. Attenzione: quando si utilizzano apparecchi elettrici, occorre sempre rispettare le precauzioni di sicurezza di base per evitare i rischi di incendio, di scosse elettriche e di lesioni fisiche. Ancor più attenzione e precauzione necessita nell'uso di apparecchi elettrici che incorporano un serbatoio con acqua: nel caso di tracimazioni di acqua togliere immediatamente la presa di corrente dell'adattatore, verificare che le parti elettriche dell'apparecchio non siano bagnate, e se lo fossero asciugare completamente e con cura. Re-inserire la spina nella presa di corrente

dell'adattatore, e poi utilizzare l'apparecchio. In caso di dubbio, rivolgersi a personale professionalmente qualificato.

11. Non rimuovere il coperchio quando l'apparecchio è in funzione.
12. Non spostare l'apparecchio quando è in funzione e quando il serbatoio è pieno.
13. Non porre le mani, il viso o il corpo direttamente sopra l'orifizio uscita vapore quando l'apparecchio è in funzione.
14. Non inalare il vapore emesso.
15. Se l'apparecchio non è in funzione togliere la spina dalla presa di corrente dell'adattatore e svuotare il serbatoio.
16. Non lasciare l'apparecchio esposto agli agenti atmosferici (sole, pioggia, ecc.).
17. Non tirare il cavo di alimentazione o l'apparecchio stesso per disinserire la spina dalla presa di corrente dell'adattatore.

18. Al fine di evitare ogni rischio di scossa elettrica, non immergere mai la spina ed il connettore dell'adattatore, il cordone elettrico e l'apparecchio nell'acqua od in nessun altro liquido.
19. Se il cavo è danneggiato, sostituire l'adattatore rivolgendosi al servizio assistenza tecnica o comunque da una persona con qualifica simile, in modo da prevenire ogni rischio.
20. Attenzione: per evitare il surriscaldamento non coprire l'apparecchio
21. L'apparecchio con tutti gli accessori devono essere mantenuti fuori dalla portata dei bambini.
22. Prima di collegare l'alimentatore dell'apparecchio, controllare che i dati della tensione di rete riportati sulla targhetta dati elettrici corrispondano a quelli della rete elettrica.
23. Posizionare sempre il prodotto su una superficie stabile e piana. Non utilizzare all'esterno. Evitare



il contatto con gli elementi atmosferici. Tenere il prodotto e il suo cavo lontano da fonti di calore quali forni, stufe etc.

24. Non toccare la connessione all'alimentazione con mani umide
25. Se il cavo di alimentazione è danneggiato, esso deve essere sostituito dal costruttore o dal suo servizio assistenza tecnica o comunque da una persona con qualifica simile, in modo da prevenire ogni rischio.
26. E' assolutamente vietato smontare o riparare l'apparecchio per pericolo di shock elettrico; se necessario rivolgersi al rivenditore o centro assistenza.

27. Riempire il serbatoio con acqua fresca e distillata. Non accendere il prodotto se il serbatoio è vuoto.
28. Non scuotere il prodotto, poiché potrebbe fuoriuscire il liquido dal serbatoio.
29. Non versare acqua sul prodotto. Rischio di cortocircuito o incendio. Non utilizzare nelle vicinanze di lavandini, vasche o piscine.
30. Non toccare il liquido o parti del prodotto quando in funzione
31. Se si avvertisse un odore insolito durante il funzionamento del prodotto, scollegarlo immediatamente dalla rete elettrica ed avvertire il Centro Assistenza.
32. Prima di ogni operazione e pulizia scollegare il prodotto dall'alimentazione elettrica.

33. Non immergere il prodotto od ogni sua parte nell'acqua od in ogni altro liquido.
34. Non graffiare il trasduttore con parti dure o taglienti. Il prodotto deve essere pulito regolarmente. Leggere il paragrafo relativo alla pulizia.
35. Non lasciare il prodotto incustodito quando alimentato. Disconnettere il prodotto al termine del suo utilizzo.
36. Assicurarsi che il cavo di alimentazione dell'alimentatore non sia danneggiato, sia posizionato lontano d fonti di calore e non penda dal ripiano dove è posizionato il prodotto.

37. Non posizionare indumenti o altri oggetti sul prodotto. Lasciare libero l'ugello; se ostruito possono verificarsi malfunzionamenti.
38. Quando si sposta il prodotto sollevarlo dalla base e non dal serbatoio.
39. L'alimentatore non deve essere posizionato immediatamente al di sotto di una presa di corrente.

## ATTENZIONE

Questo apparecchio può essere usato da bambini dagli 8 anni in su e da persone con handicap fisici o mentali, ovvero inesperte solo sotto la supervisione di altre persone, o istruite sull'uso dell'apparecchio in modo sicuro, così da essere in grado di capire i rischi che l'uso può comportare.

L'apparecchio non deve essere oggetto di giochi da parte di bambini. Pulizia e manutenzione non devono essere fatte da bambini.

L'Apparecchio può essere usato solo con l'alimentatore fornito con l'apparato.

Non toccare l'apparecchio durante il funzionamento.

Scollegare l'apparecchio durante la pulizia o manutenzione

Non svuotare l'acqua dal lato in cui si trova il ventilatore.

Non inclinare il diffusore durante il funzionamento

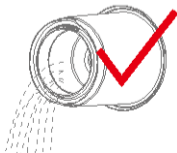

# INDICE

- A. Funzionamento
- B. Specifiche
- C. Installazione
- D. Manutenzione
- E. Risoluzione dei problemi

## A. FUNZIONAMENTO

Con il suo disegno originale ed innovativo, questo Diffusore di Aroma unisce le anime delle cure d'oriente e d'occidente con le moderne scienze e tendenze della moda.

Rompendo il mix di acqua e olii essenziali in milioni di micro-particelle, il diffusore genera un un flusso d'aria che diffonde gli ingredienti degli olii essenziali, I quali possono essere assorbiti dal corpo umano e profumare a lungo il locale. Sotto l'influsso di questa aromaterapia, vi rilasserete gradualmente e la vostra pelle troverà altrettanto giovamento.

## B. SPECIFICHE

Nome del prodotto: Diffusore d'aroma TZR60

Dimensioni: 148mm Dia, 135mm H

Tensione ingresso adattatore: 100-240V~ 50/60Hz

Tensione ingresso diffusore: DC 24V  500mA

Potenza: 12W

Serbatoio acqua: 100ml.

A. Coperchio superiore

B. Base (serbatoio acqua)

1. Disco ceramica

2. Max. livello dell'acqua

3. Ventilazione

4. Pulsante

C. Adattatore

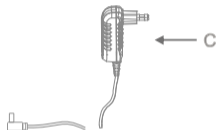
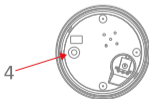
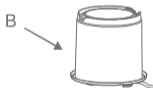
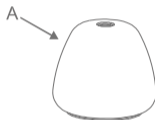

Max. livello dell'acqua  
100ml

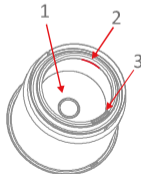

Premere sulla parte superiore del diffusore per metterlo in funzione. Potete cambiare modo di funzionamento premendo sulla parte superiore del diffusore.

<b>Tempo pressione</b>	<b>Mistura</b>	<b>Luce</b>
Una volta	Acceso	Cambia colore
Due volte	Acceso	Colore attuale
Tre volte	Acceso	Spenta
Quattro volte	Spento	Spenta

## C. INSTALLAZIONE

### LEGGERE PRIMA DELL'USO

- A. Mettere l'unità su una superficie piana. Usare acqua di rubinetto, acqua demineralizzata a temperatura ambiente.  
Non usare liquidi corrosivi.
- B. Riempire d'acqua (100ml) il serbatoio apposito.



- C. Si raccomanda l'uso di olii essenziali idrosolubili. Contattate il vostro fornitore per ulteriori informazioni.
  - D. Se il dispositivo si rovescia durante il funzionamento, del liquido può entrare all'interno. Scollegare l'alimentazione e svuotare tutta l'acqua. Tenere l'apparecchio diritto ambiente ventilato per tre giorni.
- 
- 1. Rimuovere il coperchio.
  - 2. Riempire d'acqua sino al livello max. (100ml).
  - 3. Aggiungere 2-3 gocce di olio essenziale nell'acqua.
  - 4. Rimettere il coperchio.
  - 5. Collegare l'alimentatore alla base.
  - 6. Inserire la spina in una presa di corrente.
  - 7. Premere sulla cima del diffusore per metterlo in funzione.  
Si può cambiare modalità premendo sul diffusore.

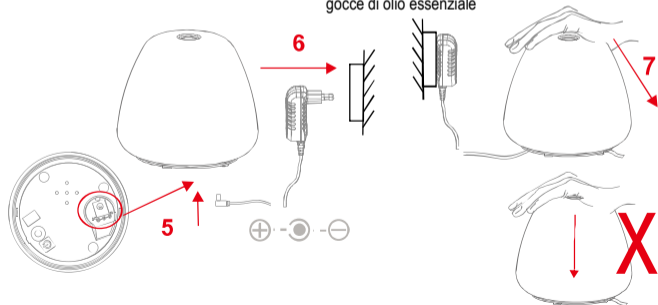

## D. MANUTENZIONE

1. Spegnere il dispositivo
2. Rimuovere l'alimentazione
3. Rimuovere il coperchio

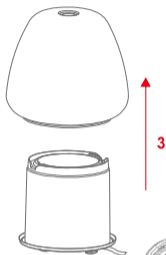
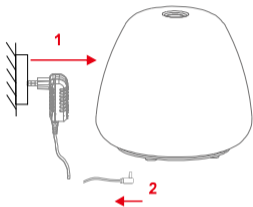

4. Svotare l'acqua dal retro del serbatoio, facendo attenzione che non entri nel ventilatore.
5. Usare un tampone di cotone per terminare di pulire il diffusore. Ripetere l'operazione ogni tre giorni.
6. Mantenere l'apparecchio pulito e asciutto se non lo si usa per lungo tempo.



## E. RISOLUZIONE DEI PROBLEMI

<b>SINTOMO</b>	<b>POSSIBILE CAUSA</b>	<b>SOLUZIONE</b>
Nessuna diffusione	Mancanza alimentazione elettrica	Inserire la spina e premere pulsante On/Off
Nessuna diffusione	Acqua insufficiente	Aggiungere acqua
Nessuna diffusione	Acqua eccede il livello max. (100ml)	Togliere acqua
Nessuna diffusione	Coperchio bloccato da calcare	Pulire e tenere ventilato
Nessuna diffusione	Disco ceramica usurato dopo 3000 ore di utilizzo	Sostituire il disco di ceramica

**TERMOZETA®**

**VAPORZETA BENESSERE  
AROMA DIFFUSER IN GLASS  
MODEL: TZR60**



**INSTRUCTION MANUAL**

---

**Please READ and RETAIN for future reference.**

use and keep this instruction manual for future reference:

## GENERAL WARNINGS

1. This appliance can be used by children aged from 8 years and above and persons with reduced physical, sensory or mental capabilities or lack of experience and knowledge if they have been given supervision or instruction concerning use of the appliance in a safe way and understand the hazards involved. Children shall not play with the appliance. Cleaning and user maintenance shall not be made by children without supervision.
2. This unit is intended for household use for which it was designed: diffusing the perfume of essential oils in closed environments, and decorating the environment with coloured light. It must be used

according to these instructions. Any other use should be considered inappropriate and dangerous. The manufacturer cannot be held responsible for any damages caused by improper, incorrect or irresponsible use and/or by repairs done by an unqualified person.

3. Examples of devices for domestic use are those used for typical domestic reasons, in domestic environments and that can be used by non-experts:
  - In shops, offices and other similar places of work;
  - In farming businesses or similar businesses;
  - By guests in hotels, motels and other residential type environments;
  - In bed and breakfast accommodation.
4. The appliance must only be used to diffuse the perfume of essential oils diluted in tap water,

according to the quantities specified below; the use of other substances can be dangerous.

5. Only use the accessories provided: any other accessories used can pose a danger to the user and can damage the appliance
6. The water must be placed only in the tray provided and no more than the amount indicated: if an adaptor or other parts get wet, do not put your hand in the liquid but first remove the plug from the plug point. Dry thoroughly and check that the electrical parts are dry and then reconnect the appliance; if in doubt consult a qualified professional.
7. Should the appliance fall or not work correctly, immediately disconnect the adaptor. Check that it is not damaged, and thereafter turn it back on: if in any doubt, consult a qualified professional.



8. Do not touch the appliance with wet hands or feet.
9. The appliance and its accessories must be kept out of reach of children.
10. Warning: when using electrical appliances, always adhere to basic safety precautions to prevent the risk of fire, electric shocks and physical injury. Even more attention and care is required when using electrical appliances incorporating a container with water: should the water overflow, immediately unplug the adaptor from the outlet, check that the electrical parts of the device are not wet, and if they are, dry them thoroughly and carefully. Insert the plug into the power point and then continue using the unit. If in doubt consult a qualified professional.
11. Do not remove the cover when the unit is in use.

12. Do not move the appliance when it is operating and when the water tray is full.
13. Do not place your hands, face or body directly above the vapour outlet when the unit is running.
14. Do not breath the vapour given exiting the product.
15. If the appliance is not being used, unplug it from the mains and empty the water tray.
16. Do not leave the appliance exposed to atmospheric conditions (sun, rain, etc..).
17. Do not pull the power cable or the appliance itself to unplug the appliance from the mains.
18. In order to protect yourself from electric shocks, do not immerse the plug, the adaptor, the power cable or the appliance in water or any other liquid.
19. If the power cable is damaged, it must be replaced by the manufacturer or its technical assistance

centre or by someone who is similarly qualified, in order to prevent any risk.

20. Warning: in order to avoid overheating, do not cover the device.
21. Children shall not play with the appliance.
22. Before using this appliance ensure that the voltage of your electricity supply is the same as that indicated on the rating plate of the appliance.
23. Always place the humidifier on a hard, flat and level surface. Avoid exposure to direct sunlight and always keep it away from walls and heat sources such as stoves, radiators, etc. Warning: The appliance may not work correctly if it is not placed on a level surface.
24. Do not insert or remove the electric plug on the appliance with wet hands.

25. If the mains cable is damaged it must be replaced by the manufacturer, its service agent, or similarly qualified persons in order to avoid a hazard.
26. To reduce the risk of electric shock, do not remove screws. The unit does not contain any user-serviceable parts. Please leave all maintenance work to qualified personnel.
27. Fill the tank with fresh, distilled or demineralized water. Do not switch on the appliance when there is no water in the tank.
28. Do not shake the appliance as this might cause the water spill over into the base unit
29. If you spill any liquid into the unit, it can cause serious damage. Switch it off at the mains immediately. Withdraw the mains plug and consult your dealer.

30. Never touch the water or components while the unit is in operation.
31. If there is an unusual smell when it is being used as described in these manual, switch the appliance off, unplug it and have it examined by your dealer.
32. Unplug the appliance before cleaning it or removing the tank.
33. Do not immerse the appliance or the mains cable or plug in water or other liquids.
34. Never scrape the transducer with a hard tool. The humidifier must be cleaned regularly. To do this, refer to the cleaning instructions in this manual.
35. Disconnect the adaptor from the power supply when not in use and before cleaning.
36. Ensure that the mains cable does not touch any hot surface and that it does not overhang a table edge.

37. Do not put items of clothing or towels on top of the appliance. If the nozzle is obstructed, this may cause the appliance to malfunction.
38. When moving the appliance, lift it by the base unit and not by the water tank.

### **WARNING**

This appliance is not intended to use by persons (including children) with reduced physical, sensory or mental capabilities, or lack of experience and knowledge, unless they have been given supervision or instruction concerning use of the appliance by a person responsible for their safety.

The appliance can be used only with the adaptor included in the box.

Don't touch the appliance during operation

Unplug the appliance during filling and cleaning

Don't empty water from the side which air-vent is located.

Do not lean the diffuser during operation

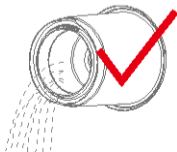

## **TABLE OF CONTENTS**

- A. Function**
- B. Specification**
- C. Installation**
- D. Maintenance**
- E. Troubleshooting**

### **A. FUNCTION**

With innovative and unique design, this Aroma Diffuser combines the soul of both orient and western cultures with new fashion and modern science.

By breaking up the mixture of water and essential oil into millions of micro-particles, a stream of air entirely diffuses activated ingredients of blended essential oil, which could be easily absorbed by body and stay long in the room.

Under the richly enhanced effect as aromatherapy, your nerve would be eased gradually and your skin would be moisturized at the same time.

## B. SPECIFICATION

Name of product : Aroma diffuser TZR60

Dimensions 148mm Dia, 135mm H

Voltage adapter: 100-240V~ 50/60Hz

Diffuser input voltage: 24V  500mA

Power: 12W

Water tank capacity: 100ml.

A. Top cover

B. Base (water tank)

1. Ceramic disc
2. Max. water level line
3. Air-vent
4. Button

C. Adapter

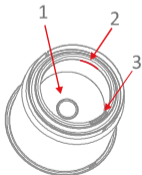
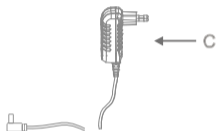
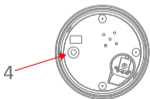
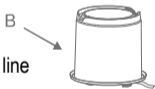
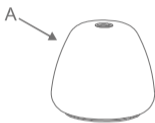



Push down on the top of oil diffuser to switch it on. You can change the mode by pressing down on the top of the diffuser.

<b>Pressing time</b>	<b>Mist</b>	<b>Light</b>
Once	On	Color change
Twice	On	Stay the current color
Three times	On	Off
Four times	Off	Off

## C. INSTALLATION

### READ BEFORE USING THE APPLIANCE

- A. Place it on a flat surface. We advise you to use tap water, purified water or mineral water at room temperature (not demineralised water).
- B. Fill water (100ml) into the water tank.

- C. We recommend to use water-soluble essential oil. Please be aware that some essential oils are corrosive and may affect how the machine functions. Contact the store where you bought it for additional information.
- D. If the electric diffuser tips over during use, the liquid may leak into the machine. Unplug the power lead and empty all the water out of the diffuser then leave it in a vertical position in a well-ventilated room for three days. If the diffuser doesn't function correctly the next time you use it, please contact the dealer for further advice.
1. Remove the cover.
  2. Fill the water until max. level. (100ml).
  3. Add 2-3 drops of essential oil into the water.
  4. Put the cover back on.
  5. Plug the adapter on the base.
  6. Plug the other side of adapter to an electric socket.
  7. Push down on the top of the diffuser to switch it on. You can change mode by pressing down on the top of the diffuser.

2. Fill the water until max. level

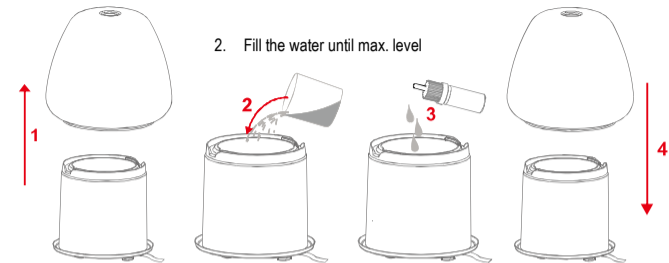

1. Remove the cover  
NOTE: the cover is made of glass. Handle with care

3. Add 2-3 drops of essential oil into the water

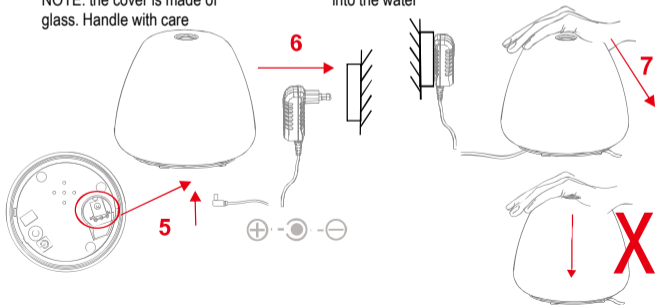

## D. MAINTENANCE

1. Switch off the diffuser.
2. Unplug the lead from wall socket
3. Remove the cover.

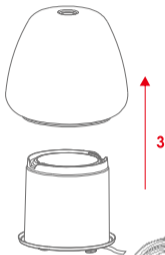
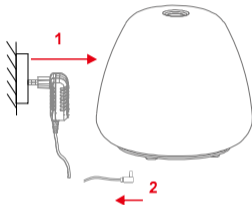

4. Empty the water from the back without allowing water to flow into the air-vent.
5. Use a clean swab or cloth to clean the unit. It is recommended at least once every 3 days.
6. Clean and dry the diffuser if it has not been used for a long time.

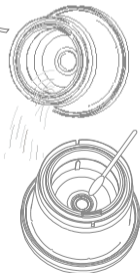

## E. TROUBLESHOOTING

<b>SYMPTOM</b>	<b>POSSIBLE CAUSE</b>	<b>SOLUTION</b>
No mist	Power lead is not connected	Plug adapter into an electric socket and turn the power switch On
No mist	Insufficient water	Add water
No mist	Too much water	Take out excess water
No mist	The lid is obstructed by water droplets or other particles	Clean the obstruction with a cotton bud and leave the area ventilated
No mist	The ceramic disc wears out after about 3.000 hours of use	Replace the ceramic disc



## INFORMAZIONE AGLI UTENTI

**Ai sensi del decreto legislativo 14 marzo 2014,n.49“Attuazione della direttiva 2012/19/UE sui rifiuti di apparecchiature elettriche ed elettroniche(RAAE)”.**

1. Il simbolo del cassonetto barrato sull'apparecchiatura indica che il prodotto alla fine della propria vita deve essere raccolto separatamente dagli altri rifiuti.
2. L'utente dovrà, pertanto, conferire l'apparecchiatura giunta a fine vita agli idonei centri di raccolta differenziata dei rifiuti elettronici ed elettrotecnici, oppure riconsegnarla al rivenditore al momento dell'acquisto di una nuova apparecchiatura di tipo equivalente, in ragione di uno a uno.
3. L'adeguata raccolta differenziata per l'avvio successivo dell'apparecchiatura dismessa al riciclaggio, al trattamento e allo smaltimento ambientalmente compatibile contribuisce ad evitare possibili effetti negativi sull'ambiente e sulla salute e favorisce il riciclo dei materiali di cui è composta l'apparecchiatura.
4. Lo smaltimento abusivo del prodotto da parte dell'utente comporta l'applicazione delle sanzioni amministrative previste dalla normativa vigente.

Lange Distribution S.r.l. si riserva il diritto di apportare modifiche estetiche e/o tecniche senza preavviso al fine di migliorare i propri prodotti.  
Termozeta is an international trademark. Copyright © 1995. All rights reserved.  
Lange Distribution S.r.l. -Via Treviso,35-20127 Milano-Italy

## INFORMATION FOR USERS

**In accordance with European Directive 2012/19/UE on electric and electronic equipment waste disposal.**



1. The barred symbol of the rubbish bin shown on the equipment indicates that, at the end of its useful life, the product must be collected separately from waste.
2. Therefore, any products that have reached the end of their useful life must be given to waste disposal centres specialising in separate collection of waste electrical and electronic equipment, or given back to the retailer at the time of purchasing new similar equipment, on a one for one basis.
3. The adequate separate collection for the subsequent start-up of the equipment sent to be recycle, treated and disposal of in an environmentally compatible way contributes to preventing possible negative effects on the environment and health and optimises the recycling and reuse of components making up the apparatus.
4. Abusive disposal of the product by the user involves application of the administrative sanctions according to the laws in force.

Lange Distribution S.r.l. reserves the right to introduce technical and/or aesthetic changes to its products intended to improve performances. Termozeta is an international trademark. Copyright © 1995. All rights reserved.  
Lange Distribution S.r.l. -Via Treviso,35-20127 Milano-Italy

Importato da Lange Distribution S.r.l.  
Via Treviso, 35  
20127, Milano  
Tel: +39 02.28506-1  
Prodotto in Cina

