

Mia

Libretto istruzioni
Instruction Manual
Mode D'emploi
Gebrauchsanweisung
Libro De Instrucciones



TERMOZETA®

Mia



- DATI TECNICI
- TECHNICAL DATA
- DONNÉES TECHNIQUES
- TECHNISCHE DATEN
- DATOS TÉCNICOS

MIA

Steam Station

Type: 105008

230V ~ 50Hz 2000W

Made in China



TERMOZETA®

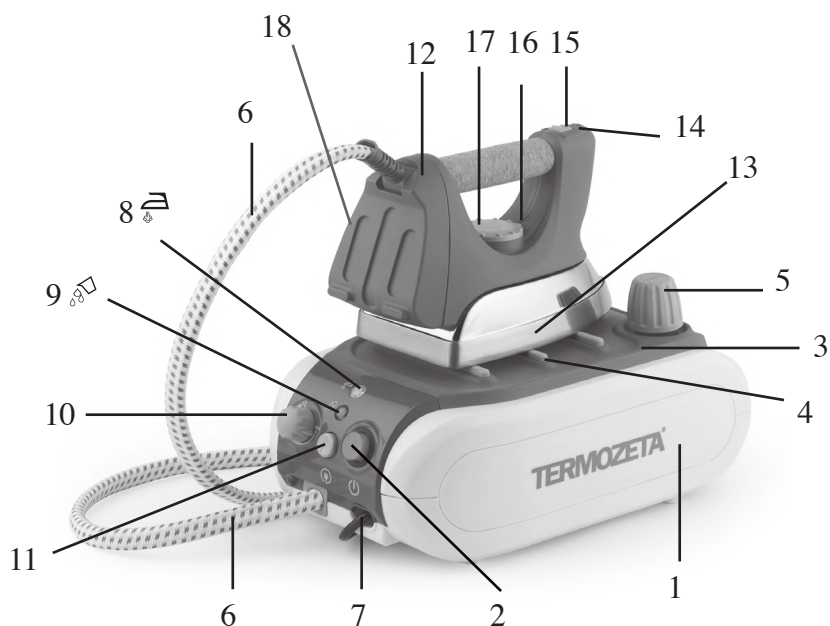

DESCRIZIONE

BASE CALDAIA

- 1 Corpo caldaia
- 2 Interruttore accensione / spegnimento caldaia
- 3 Base di appoggio per ferro da stiro
- 4 Gommini antiscivolo per ferro da stiro
- 5 Tappo caldaia
- 6 Tubo di collegamento ferro da stiro - corpo caldaia
- 7 Cavo di alimentazione
- 8 Spia luminosa di pronto vapore ☁
- 9 Spia luminosa di fine acqua ☔
- 10 Manopola regolazione quantità di vapore
- 11 Pulsante avvolgicavo

FERRO DA STIRO

- 12 Ferro da stiro
- 13 Piastra
- 14 Tasto di erogazione vapore
- 15 Cursore per vapore continuo
- 16 Indicatore regolazione temperatura
- 17 Manopola regolazione temperatura
- 18 Spia luminosa termostato

DESCRIPTION

BOILER HOUSING

- 1 Body of steam boiler
- 2 Iron on/off button
- 3 Iron support base
- 4 Non-slip rubber tips for iron
- 5 Boiler cap
- 6 Iron-boiler connecting tube
- 7 Cord
- 8 "Steam ready" indicating light ☁
- 9 No-water LED ☔
- 10 Steam control dial
- 11 Cord rewind button

IRON



- 12 Iron
- 13 Soleplate
- 14 Steam spray button
- 15 Cursor for continuous steam
- 16 Temperature control indicator
- 17 Temperature control knob
- 18 Thermostat indicator lamp

I

GB

DESCRIPTION

BASE CALDAIA



- 1 Corps chaudière
- 2 Interrupteur lumineux marche/arrêt fer à Repasser
- 3 Plateau repose-fer
- 4 Patins anti-dérapants pour fer à repasser
- 5 Bouchon chaudière
- 6 Cordon de liaison fer à repasser/ chaudière
- 7 Cordon d'alimentation
- 8 Voyant lumineux vapeur prête 
- 9 Lampe témoin indiquant que l'eau est terminé 
- 10 Bouton de réglage de la quantité de vapeur
- 11 Touche pour enrouler le cordon d'alimentation

FER A REPASSER

- 12 Fer à repasser
- 13 Semelle
- 14 Touche vapeur
- 15 Curseur pour vapeur continue
- 16 Indicateur pour le bouton température
- 17 Bouton de réglage température
- 18 Témoin lumineux du thermostat

BESCHREIBUNG

BASE CALDAIA



- 1 Boiler-Korpus
- 2 Leuchtschalter zum Ein- /Ausschalten des Bügeleisens
- 3 Bügeleisen-Station
- 4 Rutschschutz-Gummistücke für Bügeleisen
- 5 Boiler-Deckel
- 6 Anschlussleitung Bügeleisen – Boiler-Korpus
- 7 Netzkabel
- 8 Kontrolleuchte Dampf bereit 
- 9 Anzeigelämpchen Kein-Wasser 
- 10 Dampfregulierknopf
- 11 Taste zum Kabelaufrollen

BÜGELEISEN

- 12 Bügeleisen
- 13 Bügelsohle
- 14 Dampfstoß-Taste
- 15 Drehschalter für Dauerdampf
- 16 Temperaturregler- Anzeige
- 17 Temperaturregler, Drehschalter
- 18 Temperatur- Kontrollleuchte

DESCRIPCIÓN

CUERPO CALDERA

- 1 Cuerpo caldera
- 2 Botón luminoso encendido/apagado plancha
- 3 Base de apoyo para plancha
- 4 Gomas anti-deslizamiento para plancha
- 5 Tapón caldera
- 6 Tubo de conexión plancha – cuerpo caldera
- 7 Cable de alimentación
- 8 Piloto luminoso de vapor listo 
- 9 Piloto luminoso de agua agotada 
- 10 Rueda de regulación cantidad de vapor
- 11 Botón enrollable de alimentación

PLANCHA

- 12 Plancha
- 13 Placa
- 14 Tecla de salida vapor
- 15 Cursor para vapor continuo
- 16 Indicador regulación temperatura
- 17 Manopla regulación temperatura
- 18 Espía luminosa termostato

PRESCRIZIONI DI SICUREZZA



Leggere il presente manuale in quanto fornisce importanti indicazioni ed avvertenze sulla sicurezza, l'uso e la manutenzione del vostro apparecchio e conservarlo con cura per ogni ulteriore consultazione.

- Dopo aver tolto l'imballaggio assicurarsi dell'integrità dell'apparecchio. In caso di dubbio non utilizzarlo e rivolgersi a un centro assistenza autorizzato da TERMOZETA.
- Non lasciare gli elementi dell'imballaggio (sacchetti in plastica, polistirolo espanso, chiodi, ecc.) alla portata di bambini o persone con capacità mentali ridotte in quanto potenziali fonti di pericolo.
- La sicurezza elettrica di questo apparecchio è assicurata soltanto quando lo stesso è correttamente collegato ad un efficace impianto di messa a terra come previsto dalle vigenti norme di sicurezza elettrica. TERMOZETA non può essere considerata responsabile per eventuali danni causati dalla mancanza di messa a terra dell'impianto elettrico.
- Prima di collegare la spina alla presa di corrente verificare che la tensione di funzionamento dell'apparecchio corrisponda a quella della propria abitazione. In caso di dubbio, rivolgersi a personale professionalmente qualificato.
- Si sconsiglia l'uso di adattatori, prese multiple e prolunghe. In caso di necessità utilizzare esclusivamente dispositivi omologati e conformi alle vigenti norme di sicurezza accertandosi che siano compatibili alla potenza dell'apparecchio.
- **Qualsiasi installazione non conforme a quanto specificato può compromettere la vostra sicurezza e fa decadere la garanzia.**
- L'apparecchio è destinato esclusivamente ad uso domestico per la stiratura di tessuti.

- Per motivi di sicurezza fare attenzione a:
 - non usare l'apparecchio a piedi nudi e con mani o piedi bagnati
 - non usare l'apparecchio al di fuori dell'ambiente domestico
 - non lasciare l'apparecchio esposto ad agenti atmosferici (sole, pioggia, ecc.)
 - non tirare mai il cavo di alimentazione o l'apparecchio stesso per scollegare la spina dalla presa di corrente
 - non lasciare l'apparecchio collegato alla rete elettrica senza sorveglianza
 - non immergere mai l'apparecchio in acqua o in altri liquidi
- **L'apparecchio può essere utilizzato da bambini con età superiore a 8 anni e da persone con capacità fisiche, sensoriali o mentali ridotte, oppure con mancanza di esperienza o di conoscenza, solo se supervisionati o istruiti all'utilizzo dell'apparecchio in condizioni di sicurezza, e previa comprensione dei relativi rischi. I bambini non dovranno giocare con l'apparecchio. Le operazioni di pulizia e di manutenzione non dovranno essere svolte da bambini senza la supervisione di un adulto.**
- **Il cavo di alimentazione dell'apparecchio non deve essere sostituito dall'utente.** In caso di necessità rivolgersi a un centro assistenza autorizzato da TERMOZETA o a persone professionalmente qualificate.
- In caso di guasto e/o di cattivo funzionamento dell'apparecchio, spegnerlo e non manometterlo. Per l'eventuale riparazione rivolgersi a un centro assistenza autorizzato da TERMOZETA e richiedere l'utilizzo di ricambi originali.

- Al termine del ciclo di vita rendere inoperante l'apparecchio tagliandone il cavo di alimentazione dopo avere scollegato la spina dalla presa di corrente. Per lo smaltimento attenersi alle norme in vigore nel proprio luogo di residenza.
- TERMOZETA non può essere considerata responsabile di eventuali danni a persone, animali o cose causati da un'errata installazione o derivanti da un uso improprio, erroneo o irragionevole.
- L'apparecchio deve essere utilizzato e appoggiato su una superficie stabile.
- Quando si appoggia il ferro sulla base della caldaia, assicurarsi che la caldaia sia stata posizionata su una superficie stabile.
- Non utilizzare l'apparecchio se è stato fatto cadere accidentalmente, se sono presenti danni visibili o se perde acqua.
- Tenere sempre il ferro e il cavo di alimentazione fuori dalla portata di bambini con età inferiore a 8 anni sia quando il ferro è collegato alla corrente elettrica sia durante la fase di raffreddamento dopo l'utilizzo.
- Non svitare mai il tappo della caldaia quando l'apparecchio è in funzione, ma attendere che la caldaia si sia raffreddata prima di procedere all'apertura.
- **Non eseguire operazioni di stiratura su capi indossati in quanto il vapore è molto caldo e può provocare scottature.**

ISTRUZIONI PER L'USO

SCelta DELLA TEMPERATURA DEL FERRO

A seconda del tipo di tessuto che si intende stirare, regolare la temperatura del ferro ruotando l'apposita manopola (17).

La temperatura scelta è quella che si trova in corrispondenza dell'indicatore (16).

Fig.: 1



-  Stiratura ad alta temperatura a vapore (cotone, lino)
- Stiratura a media temperatura a vapore (lana, seta)
- Stiratura a bassa temperatura (fibre sintetiche)

PER STIRARE A VAPORE

COME RIEMPIRE D'ACQUA LA CALDAIA

- Assicurarsi sempre che la spina sia scollegata dalla presa di corrente prima di eseguire questa operazione.
- Svitare il tappo (5) in senso antiorario e versare l'acqua lentamente nel foro di apertura della caldaia utilizzando l'imbuto in dotazione al fine di evitare inutili fuoriuscite. Avvitare il tappo in senso orario.
- **Riempire la caldaia esclusivamente con acqua corrente senza superare la capacità massima. Non aggiungere mai detersivi, additivi chimici o decalcificanti.**

CONSIGLIO: Se l'acqua della propria zona fosse particolarmente calcarea, utilizzare acqua distillata.



ATTENZIONE!

Non svitare mai il tappo caldaia (5) quando l'apparecchio è in funzione, ma attendere che la caldaia si sia raffreddata prima di procedere all'apertura.

MESSA IN FUNZIONE

- Posizionare l'apparecchio su una superficie orizzontale stabile.
- Appoggiare il ferro da stiro sulla base (3) del corpo caldaia.
- Riempire la caldaia come specificato nel paragrafo precedente.
- Svolgere per tutta la sua lunghezza il cavo di alimentazione (7) ed inserire la spina nella presa di corrente
- Premere il pulsante di accensione/spengimento della caldaia (2) portandolo in posizione "acceso" (ON).
- Ruotare la manopola di regolazione della temperatura (17) del ferro da stiro sulla posizione per la stiratura a vapore.
- La spia (18) del ferro da stiro si illumina e si spegnerà dopo qualche minuto, al raggiungimento della temperatura impostata.
- Quando la spia (8 $\frac{a}{b}$) si accende, l'apparecchio è pronto per erogare vapore.
- Durante il funzionamento, la spia del ferro (18) e quella di pronto vapore (8 $\frac{a}{b}$) si accendono e si spengono indicando che la temperatura del ferro e la pressione all'interno

della caldaia vengono mantenute sotto controllo.

- Durante le pause di stiratura, appoggiare il ferro da stiro sulla base d'appoggio (3) del corpo caldaia.

STIRATURA

- Per ottenere la fuoriuscita di vapore premere il tasto (14) del ferro da stiro, rilasciando il tasto il getto di vapore si interrompe.
- Per utilizzare la funzione di vapore continuo, premere il tasto (14) e contemporaneamente spingere il cursore (15) verso l'impugnatura in sughero del ferro. Per disattivare questa funzione, spostare il cursore (15) in direzione opposta all'impugnatura.
- Posizionando il ferro da stiro in verticale ad una distanza di circa 20 cm è possibile erogare vapore per ravvivare tessuti e donare nuova freschezza.
- **Non eseguire questa operazione su capi indossati in quanto il vapore è molto caldo e può provocare scottature.**
- **Prima di iniziare a stirare tessuti delicati, si consiglia di fare delle prove in un punto nascosto del capo come ad esempio un risvolto.**
- **Si consiglia di iniziare a stirare i tessuti più delicati che richiedono temperature più basse, per passare poi ai tessuti più resistenti che richiedono temperature più alte.**
- **Con la manopola di regolazione vapore (10) è possibile impostare la quantità di vapore che si desidera utilizzare durante la stiratura: per ottenere una quantità di vapore maggiore ruotare la manopola in senso orario, per diminuire la quantità di vapore ruotare la manopola in senso antiorario.**

ATTENZIONE!

Alla prima erogazione di vapore si può verificare la fuoriuscita di alcune gocce d'acqua dalla piastra (13) del ferro da stiro; ciò è del tutto normale ed è dovuto alla condensa che si può formare all'interno del tubo di collegamento ferro-caldaia (6).

Questo fenomeno scomparirà con le erogazioni di vapore successive.

Si consiglia pertanto di non orientare il primo getto di vapore sul tessuto da stirare.

Il ferro deve essere utilizzato e lasciato a riposo su una superficie stabile.

MANCANZA D'ACQUA DURANTE IL FUNZIONAMENTO

- La mancanza d'acqua nella caldaia è segnalata dalla spia (9 ) che si illumina.
- Per riempire nuovamente la caldaia di acqua procedere in questo modo:
 - Premere l'interruttore di accensione/spengimento caldaia (2) portandolo in posizione "spento" (OFF);
 - premere il tasto (14) del ferro da stiro fino a quando la fuoriuscita di vapore è diventata nulla;
 - staccare la spina dalla presa di corrente;
 - svitare molto lentamente il tappo (5) della caldaia facendo attenzione agli eventuali residui di vapore;
 - riempire la caldaia seguendo le stesse indicazioni riportate nel paragrafo "COME RIEMPIRE D'ACQUA LA CALDAIA";
 - rimettere in funzione l'apparecchio seguendo le stesse indicazioni riportate nel paragrafo "MESSA IN FUNZIONE".

ATTENZIONE!

Scollegare sempre la spina dalla presa di corrente prima di effettuare l'operazione di riempimento d'acqua della caldaia.

A STIRATURA ULTIMATA

- Premere l'interruttore di accensione/spegnimento caldaia (2) portandolo in posizione "spento" (OFF).
- Premere il tasto (14) del ferro da stiro fino ad eliminare ogni residuo di vapore.
- Scollegare la spina dalla presa di corrente.
- Premere il pulsante (11) per avvolgere automaticamente il cavo di alimentazione nella propria sede: quando si esegue questa operazione si raccomanda di accompagnare il cavo di alimentazione mentre viene riavvolto. Se il cavo di alimentazione non viene avvolto completamente, estraetelo nuovamente e ripetere l'operazione.
- Appoggiare il ferro da stiro sulla base (3) ed attendere che l'apparecchio si sia raffreddato prima di compiere qualsiasi operazione.

PER STIRARE A SECCO

- Posizionare l'apparecchio su una superficie orizzontale stabile.
- Appoggiare il ferro da stiro sulla base (3) del corpo caldaia.
- Portare la manopola (17) del ferro da stiro (figura 1) sulla temperatura desiderata.
- Svolgere per tutta la sua lunghezza il cavo di alimentazione (7) ed inserire la spina nella presa di corrente.
- Quando la spia (18) del ferro da stiro si spegne, l'apparecchio è pronto per stirare.
- Durante l'uso, la spia (18) del ferro da stiro si accende e si spegne automaticamente indicando che la temperatura della piastra viene mantenuta costante.
- A stiratura ultimata scollegare la spina dalla presa di corrente e lasciare raffreddare il ferro da stiro.

PULIZIA

ATTENZIONE!

Prima di effettuare qualsiasi operazione di pulizia scollegare la spina dalla presa di corrente ed aspettare che l'apparecchio si sia raffreddato completamente.

Per la pulizia della piastra in alluminio usare una normale spugna umida oppure, per le macchie più difficili, utilizzare una paglietta non metallica ad uso domestico. Per la pulizia di tutte le altre parti del ferro da stiro e del corpo caldaia utilizzare esclusivamente un panno umido.

Non immergere mai l'apparecchio o parti di esso in acqua o altri liquidi, non utilizzare vapore, sostanze chimiche o abrasive.

TABELLA DA CONSULTARE IN CASO DI ANOMALIE

In caso di funzionamento anomalo, prima di rivolgersi al Servizio Assistenza, consultare la seguente tabella:

PROBLEMI	RIMEDI
L'apparecchio non funziona	Verificare che la spina sia inserita nella presa di corrente. Verificare che non ci siano problemi alla rete di distribuzione elettrica.
La piastra del ferro da stiro non si riscalda	Accertarsi di aver impostato la manopola di regolazione della temperatura sul ferro
L'apparecchio collegato alla rete elettrica smette di funzionare	Rivolgersi al Servizio Assistenza
Con l'apparecchio collegato alla rete elettrica e l'interruttore sulla posizione "1" l'apparecchio non funziona	Rivolgersi al Servizio Assistenza
L'apparecchio acceso non funziona	Rivolgersi al Servizio Assistenza

INFORMAZIONE AGLI UTENTI

Ai sensi dell'art. 13 del decreto legislativo 25 luglio 2005, n.15 "Attitudine delle Direttive 2011/65/CE, 2002/96/CE e 2003/108/CE, relative alla riduzione dell'uso di sostanze pericolose nelle apparecchiature elettriche ed elettroniche, nonché allo smaltimento dei rifiuti".



- Il simbolo del cassonetto barrato sull'apparecchiatura indica che il prodotto alla fine della propria vita deve essere raccolto separatamente dagli altri rifiuti.
- L'utente dovrà, pertanto, conferire l'apparecchiatura giunta a fine vita agli idonei centri di raccolta differenziata dei rifiuti elettronici ed elettrotecnici, oppure riconsegnarla al rivenditore al momento dell'acquisto di una nuova apparecchiatura di tipo equivalente, in ragione di uno a uno.
- L'adeguata raccolta differenziata per l'avvio successivo dell'apparecchiatura dismessa al riciclaggio, al trattamento e allo smaltimento ambientalmente compatibile contribuisce ad evitare possibili effetti negativi sull'ambiente e sulla salute e favorisce il riciclo dei materiali di cui è composta l'apparecchiatura.
- Lo smaltimento abusivo del prodotto da parte dell'utente comporta l'applicazione delle sanzioni amministrative previste della normativa vigente.

SAFETY PRESCRIPTIONS



This manual is an integral part of the appliance and must be carefully read before using it as it gives important indications with regard to safety of installation, use and maintenance. Keep it with care.

- After taking off the packing make sure that the appliance is intact. In case of doubt do not use it and contact an assistance centre authorised by TERMOZETA.
- Do not leave pieces of packing (plastic bags, polystyrene foam, nails etc.) within reach of children or persons with reduced mental capabilities, since these are potential sources of danger.
- The electrical safety of this appliance is ensured only if it is correctly connected to an effective earthing system in compliance with the existing electrical safety standards. TERMOZETA shall not be held responsible for any damage caused by the lack of an earthing system.
- Before connecting the plug to the outlet check that the working voltage of the appliance corresponds to the one in your house. If in doubt, contact professionally qualified staff.
- Use of adaptors, multiple outlets and extension leads is not advisable. In case of necessity use exclusively approved appliances in conformity with the current safety regulations while making sure that they are compatible with the appliance power. If in doubt, contact professionally qualified staff.
- **Any installation which doesn't comply with what is specified can endanger your safety and the warranty expires.**
- The appliance must only be used to iron cloths for domestic purposes.

- For safety reasons pay attention and:
 - do not use the appliance when you are barefoot or having wet hands or feet
 - do not use the appliance outside the domestic environment
 - do not leave the appliance exposed to atmospheric agents (sun, rain, etc.)
 - never pull the power cord or the appliance itself in order to disconnect the plug from the outlet
 - do not leave the appliance unattended when it is plugged into the main power supply
 - never immerse the appliance in water or other liquids
- **The appliance can be used by children aged from 8 and above and by people with reduced physical, sensory or mental capabilities, or lack of experience and knowledge, only if they have been given supervision or instructions concerning use of the appliance in a safe way and understand the hazards involved. Children shall not play with the appliance. Cleaning and user maintenance shall not be made by children without supervision.**
- **The power cord of the appliance should never be replaced by the user himself.** In case of necessity contact an assistance centre authorised by TERMOZETA or professionally qualified staff.
- In case of failure and/or malfunctioning of the appliance, turn it off and do not tamper with it. For any repairs contact an assistance centre authorised by TERMOZETA and ask for the use of original spare parts.
- At the end of the life-cycle of the appliance, put it out of service by cutting the power cord after disconnecting the plug from the outlet. For the disposal of the appliance follow the regulations which are

valid in your place of residence.

- TERMOZETA cannot be considered responsible for any damage to persons, animals or things caused by the incorrect installation or as a result of an illegitimate, mistaken or unreasonable use.
- The iron must be used and rested on a firm surface.
- When placing the iron on its base, ensure that the surface on which the base is placed is firm.
- The iron is not to be used if it has been dropped, if there are visible signs of damage or if it is leaking.
- Keep the iron and its cord out of reach of children less than 8 years of age when it is supplied with power or when it is cooling down.
- Never unscrew the boiler cap while the appliance is working but wait for the appliance to completely cool down before opening it.
- **Do not iron clothes while wearing them since the steam is very hot and it could cause burnings.**



USE INSTRUCTIONS

CHOICE OF THE IRON TEMPERATURE

Turn the iron temperature control knob (17) so that the proper temperature corresponds to the indicator (16) according to the type of cloth to be ironed.

Fig.: 1



-  High temperature steam ironing (cotton, linen)
-  Medium temperature steam ironing (wool, silk)
-  Low temperature ironing (synthetic, fibres)

FOR STEAM IRONING

HOW TO FILL THE BOILER WITH WATER



- Always unplug the iron from the outlet when filling the boiler with water.
- Unscrew cap (5) counterclockwise and slowly pour the water through the boiler opening by using the provided funnel to avoid any leakage. Screw up the cap again clockwise.
- **Only use running water to fill the boiler without exceeding its maximum capacity: never add detergents, chemical additives or water softeners.**

SUGGESTION: If water in your area is particularly calcareous, it is advisable to use distilled water.

WARNING!

Never unscrew the boiler cap (5) while the appliance is working but wait for the appliance to completely cool down before opening it.

STARTING UP

- Rest the appliance on a firm flat surface.
- Place the iron on the boiler base (3).
- Fill up the boiler as described in the previous paragraph.
- Completely unwind the power cord (7) and plug into the outlet.
- Press the on/off button (2) on the boiler taking it to (ON).
- Turn the iron temperature control knob (17) to the steam ironing position.
- The pilot light (18) on the iron will go on immediately and will go out a few minutes later, when the required temperature is reached.
- When the pilot light (8 ) goes on, it is possible to use the jet of steam.
- During operation, the iron light (18) and the “steam ready” pilot light (8 ) go on and then automatically go out indicating that the iron temperature and the pressure in the boiler are constantly under control.
- Rest the iron on the boiler base (3) during ironing pauses.

IRONING

- Press button (14) on the iron for the steam jet: the steam will stop coming out when you release the button.
- To use the continuous steam function, press the steam button (14) and at the same time slide cursor (15) towards the cork handle. To disable this function, slide cursor (15) in the opposite direction to the handle.
- With the iron held upright at a distance of about 20 cm you can use the jet of steam to smooth out creases and freshen up clothes while they are hanging. **Avoid carrying out this operation on any worn garment as the steam is extremely hot and it is possible to get burned.**
- **Before ironing delicate fabrics it is best to make trial run on a hidden piece e.g. the hem.**
- **We advise you to iron more delicate fabrics needing low temperatures first, then go on ironing more resistant fabrics needing higher temperatures.**
- **The amount of steam you want to use during ironing can be set via the steam control dial (10): for more steam, turn the dial in a clockwise direction, for less steam, turn the dial in a counter clockwise direction.**

WARNING!

Some drops of water may leak out of the iron soleplate (13) when the first jet of steam starts coming out; this is quite normal and is due to condensation forming inside the iron-boiler connecting tube (6).

This will disappear with the following jets of steam. It is therefore not recommended to point the first jet of steam directly on the item to be ironed. The iron must be used and left at rest on a firm surface.

NO MORE WATER DURING USE

- When the water in the boiler is missing, the indicator lamp (9 ) will light on.
- Carefully follow the instructions given below to fill up the boiler again:
 - Press the ON/OFF switch of the boiler (2) bringing it to the “OFF” position;
 - press button (14) on the iron, until no more steam is being produced;
 - unplug the appliance from the outlet;
 - slowly unscrew the boiler cap (5) being careful of any possible residual steam;
 - fill up the boiler following instructions given in the “HOW TO FILL THE BOILER WITH WATER” paragraph;
 - switch on the appliance again following the same instructions given in the “STARTING UP” paragraph.

WARNING!

Always unplug the iron from the outlet before filling the boiler with water.

WHEN YOU HAVE FINISHED IRONING

- Press the ON/OFF switch of the boiler (2) bringing it to the “OFF” position.
- Press button (14) on the iron, until no more steam is being produced.
- Unplug the appliance from the outlet.
- Press the button (11) to automatically wind-up the power cord: when carrying out this operation, make sure to accompany the cord while it is being wound up. If the power cord does not wind up completely, pull it out of its compartment again and repeat the operation.
- Rest the iron on base (3) and wait for the appliance to completely cool down before carrying out any operations.

FOR DRY IRONING

- Place the appliance on a firm flat surface.
- Rest the iron on the boiler base (3).
- Select the proper temperature by turning the control knob (17) on the iron (figure 1).
- Completely unwind the power cord (7) and plug into the outlet.
- Put switch (2) to position “1” to turn on the appliance.
- When the pilot light (18) goes out, the iron is ready for use.
- The pilot light (18) on the iron will light up and go out automatically while you are ironing to show that the soleplate is being kept at a constant temperature.
- When you have finished ironing to turn off the appliance. Let the iron cool down.

CLEANING

WARNING!

Always unplug the iron from the outlet and wait for the appliance to completely cool down before starting any cleaning operations.

Use a normal damp sponge to clean the aluminium soleplate, or else a non-metallic kitchen scouring-pad for difficult stains.

Use a damp cloth to clean the rest of the iron and the boiler shell only.

Never immerse the appliance or parts of it into water or other liquid, do not use steam, chemical or abrasive substances.

TABLE TO BE USED IN CASE OF ANOMALIES

In case of anomalies, see the table below before calling the Service Centre.

PROBLEMS	SOLUTIONS
The appliance is not working	Make sure the power cord is plugged into the outlet. Make sure there are no problems with the mains.
The iron soleplate does not heat	Make sure you turned the temperature control knob on the iron
The appliance is connected to the mains and stops working	Call the Service Centre
The appliance is connected to the mains and the switch is put to position "1", but the appliance does not work	Call the Service Centre
The appliance is on but it does not work	Call the Service Centre

INFORMATION FOR USERS

In accordance with European Directives 2011/65/CE, 2002/96/CE and 2003/108/CE on the restriction of the use of dangerous substances in electric and electronic equipment as well as their waste disposal.

- The barred symbol of the rubbish bin shown on the equipment indicates that, at the end of its useful life, the product must be collected separately from other waste.
- Therefore, any products that have reached the end of their useful life must be given to waste disposal centres specialising in separate collection of waste electrical and electronic equipment, or given back to the retailer at the time of purchasing new similar equipment, on a one for one basis.
- The adequate separate collection for the subsequent start-up of the equipment sent to be recycled, treated and disposal of in an environmentally compatible way contributes to preventing possible negative effects on the environment and health and optimises the recycling and reuse of components making up the apparatus.
- Abusive disposal of the product by the user involves application of the administrative sanctions according to the laws in force.



Termozeta S.p.A. reserves the right to introduce technical and/or aesthetic changes to its products intended to improve performances.

Termozeta is an international trademark. Copyright © 1995. All rights reserved.

Termozeta S.p.A. - Via Magenta, 41/43 - 20010 Bareggio (MI) Italy

PRESCRIPTIONS DE SECURITE



Le présent livret d'instructions fait partie intégrante de l'appareil et doit être lu attentivement avant l'utilisation car il fournit des indications importantes concernant la sécurité d'installation, d'utilisation et d'entretien. Il doit être conservé avec soin.

- Après avoir enlevé l'emballage, s'assurer de l'intégrité de l'appareil. En cas de doute n'utilisez pas l'appareil et adressez-vous à un centre d'assistance autorisé par TERMOZETA.
- N'oubliez pas de laisser les éléments de l'emballage (sachets en plastique, polystyrène expansé, clous, etc.) à la portée d'enfants ou de personnes avec des capacités réduites car ils sont source de danger potentiel.
- La sécurité électrique de cet appareil est assurée seulement quand celui-ci est correctement connecté à une installation de mise à la terre efficace comme prévu par les normes de sécurité électrique en vigueur. TERMOZETA ne peut pas être considérée responsable pour tout dommage dérivant du manque de mise à la terre de l'installation électrique.
- Avant de brancher l'appareil, vérifiez que la tension de fonctionnement de l'appareil correspond à celle de votre habitation. En cas de doute, s'adresser à un technicien qualifié.
- Il est déconseillé d'utiliser des adaptateurs, des prises multiples et des rallonges. En cas de besoin, n'utiliser que des dispositifs homologués et conformes aux normes de sécurité en vigueur, en s'assurant qu'ils sont compatibles avec la puissance de l'appareil.
- **Toute utilisation non conforme aux spécifications peut compromettre votre sécurité et faire annuler la garantie.**

- L'appareil est destiné exclusivement à l'aspiration de poussière dans le milieu domestique.
- Pour des raisons de sécurité, faites attention à:
 - ne pas utiliser l'appareil les pieds nus et avec les mains et les pieds mouillés
 - ne pas utiliser l'appareil en dehors des murs domestiques
 - ne pas laisser l'appareil exposé aux agents atmosphériques (soleil, pluie, etc.)
 - ne jamais tirer le câble d'alimentation ou l'appareil même pour le débrancher de la prise de courant
 - ne pas laisser l'appareil branché au réseau électrique sans surveillance
 - ne jamais immerger l'appareil dans de l'eau ou dans d'autres liquides
- **L'appareil n'est pas destiné pour être utilisé par des enfants d'âge supérieur à 8 ans et par des personnes avec des capacités physiques, sensorielles ou mentales réduites, ou avec manque d'expérience ou de connaissance, à moins qu'elles aient pu bénéficier, à travers l'intermédiation d'une personne responsable de leur sécurité, d'une surveillance ou d'instructions concernant l'emploi de l'appareil. Les enfants ne devront pas jouer avec l'appareil. Les opérations de nettoyage et d'entretien ne devront pas être effectuées par des enfants sans la surveillance d'un adulte.**
- **Le câble d'alimentation de l'appareil ne doit pas être substitué par l'utilisateur.** En cas de besoin, s'adresser à un centre d'assistance par TERMOZETA ou à un professionnel qualifié.
- En cas de panne et/ou de mauvais fonctionnement de l'appareil, l'éteindre et ne pas essayer de le réparer vous-même. Pour toute

réparation s'adresser à un centre d'assistance autorisé par TERMOZETA et demander l'utilisation de pièces de rechange originales.

- Au terme du cycle de vie de l'appareil, couper le câble d'alimentation après l'avoir débranché de la prise de courant afin de le rendre inutilisable. Pour l'élimination de l'appareil, respecter les normes en vigueur dans votre lieu de résidence.
- TERMOZETA ne peut pas être considérée comme responsable d'éventuels dommages aux personnes, animaux ou choses provoqués par une mauvaise installation ou par une utilisation impropre, erronée ou irraisonnable.
- L'appareil doit être utilisé et appuyé sur une surface stable.
- Quand le fer est appuyé sur la base de la chaudière, s'assurer que la chaudière ait été positionnée sur une surface stable.
- Ne pas utiliser l'appareil s'il a été tomber accidentellement, s'il y a des dommages visibles ou s'il perd de l'eau.
- Toujours tenir le fer et le câble d'alimentation hors de la portée des enfants d'âge inférieur à 8 ans aussi bien quand le fer est connecté au courant électrique que pendant la phase de refroidissement après l'emploi.
- Ne jamais dévisser le bouchon de la chaudière quand l'appareil est en marche, mais attendre que la chaudière se soit refroidie avant de l'ouvrir.
- **Ne pas repasser les vêtements portés car la vapeur est très chaude et peut provoquer des brûlures.**

INSTRUCTIONS POUR L'EMPLOI

CHOIX DE LA TEMPERATURE DU FERCE

Selon le type de tissu qu'on veut repasser, régler la température du fer en tournant la poignée adéquate (17).

La température choisie est celle qui se trouve près de l'indicateur (16).

Fig.: 1



- ↕ Repassage à vapeur à température élevée (coton, lin)
- Repassage à vapeur à température moyenne (laine, soie)
- Repassage à basse température (fibres synthétiques)

POUR REPASSER A VAPEUR

COMMENT REMPLIR D'EAU LA CHAUDIERE

- Toujours s'assurer que la fiche ne soit pas débranchée de la prise de courant avant d'effectuer cette opération.
- Dévisser le bouchon (5) dans le sens contraire des aiguilles d'une montre et verser l'eau lentement dans le trou d'ouverture de la chaudière en utilisant l'entonnoir fourni afin d'éviter des pertes inutiles. Visser le bouchon dans le sens des aiguilles d'une montre.
- **Remplir la chaudière exclusivement avec de l'eau courante sans dépasser la capacité maximale. Ne jamais ajouter de détergers, d'additifs chimiques ou de produits décalcifiants.**



CONSEIL: Si l'eau de votre région est particulièrement calcaire, utiliser de l'eau distillée.



ATTENTION!

Ne jamais dévisser le bouchon chaudière (5) quand l'appareil est en marche, mais attendre que la chaudière se soit refroidie avant de l'ouvrir.

MISE EN MARCHÉ

- Positionner l'appareil sur une surface horizontale stable.
- Appuyer le fer à repasser sur la base (3) du corps chaudière.
- Remplir la chaudière comme spécifié dans le paragraphe précédent.
- Dérouler complètement le câble d'alimentation (7) et brancher la fiche dans la prise de courant
- Presser sur l'interrupteur lumineux marche/arrêt de la chaudière (2) en le portant sur la position "marche" (ON).
- Tourner la poignée de réglage de la température (17) du fer à repasser sur la position pour le repassage à vapeur.
- Le témoin (18) du fer à repasser s'éclaire et il s'éteindra après quelques minutes quand il atteint la température établie.
- Quand le témoin (8 ) s'allume, l'appareil est prêt à distribuer de la vapeur
- Pendant le fonctionnement, le témoin du fer (18) et celui de prêt vapeur (8 ) s'allument et

s'éteignent indiquant que la température du fer et la pression à l'intérieur de la chaudière sont sous contrôle.

- Pendant les pauses de repassage, appuyer le fer à repasser sur la base d'appui (3) du corps chaudière.

REPASSAGE

- Pour obtenir la perte de vapeur presser la touche (14) du fer à repasser, en relâchant la touche le jet de vapeur s'interrompt.
- Pour utiliser la fonction de vapeur continue, presser la touche (14) et simultanément pousser le curseur (15) vers la poignée en liège du fer. Pour désactiver cette fonction, déplacer le curseur (15) en direction opposée à la poignée.
- En positionnant verticalement le fer à repasser à une distance d'environ 20 cm il est possible de distribuer de la vapeur pour raviver les tissus et donner une nouvelle fraîcheur. **Ne pas effectuer cette opération sur des vêtements portés car la vapeur est très chaude et peut provoquer des brûlures.**
- **Avant de commencer à repasser les tissus délicats, on recommande de faire des épreuves dans un point caché du vêtement par exemple un revers.**
- **On recommande de commencer à repasser les tissus les plus délicats qui demandent des températures plus basses, pour repasser ensuite les tissus les plus résistants qui demandent des températures plus élevées.**
- Grâce au bouton de réglage de la quantité de vapeur (10), il est possible de doser la quantité de vapeur qui doit être utilisée pendant le repassage : pour obtenir une quantité de vapeur plus importante, tourner le bouton dans le sens des aiguilles d'une montre, pour réduire la quantité de vapeur, tourner le bouton dans le sens contraire des aiguilles d'une montre.

ATTENTION!

Lors de la première distribution de vapeur on peut vérifier la sortie de quelques gouttes d'eau de la plaque (13) du fer à repasser; cela est normal et il est dû à la condensation qui peut se former à l'intérieur du tuyau de connexion fer-chaudière (6).

Ce phénomène disparaîtra avec les distributions de vapeur successives. On recommande donc de ne pas diriger le premier jet de vapeur sur le tissu à repasser.

Le fer doit être utilisé et laissé au repos sur une surface stable.

MANQUE D'EAU PENDANT LE FONCTIONNEMENT

- Quand l'eau dans la chaudière est finie, le voyant (9 ) se allume.
- Pour remplir de nouveau la chaudière d'eau procéder de la façon suivante:
 - Placer l'interrupteur d'allumage/extinction de la centrale (2) en le mettant sur la position "éteint" (OFF);
 - presser la touche (14) du fer à repasser jusqu'à ce qu'il n'y a pas de vapeur;
 - débrancher la fiche de la prise de courant;
 - dévisser très lentement le bouchon (5) de la chaudière en faisant attention aux résidus de vapeur éventuels;
 - remplir la chaudière selon les indications indiquées dans le paragraphe "COMMENT REMPLIR D'EAU LA CHAUDIERE";

- remettre en marche l'appareil selon les indications indiquées dans le paragraphe "MISE NE MARCHE".

ATTENTION!

Toujours débrancher la fiche de la prise de courant avant d'effectuer l'opération de remplissage d'eau de la chaudière.

REPASSAGE TERMINE

- Placer l'interrupteur d'allumage/extinction de la centrale (2) en le mettant sur la position "éteint" (OFF).
- Presser la touche (14) du fer à repasser jusqu'à éliminer tout résidu de vapeur.
- Débrancher la fiche de la prise de courant.
- Appuyer sur la touche (11) pour enrôler automatiquement le cordon d'alimentation dans son propre logement: quand cette opération est effectuée, nous conseillons d'accompagner le cordon d'alimentation pendant qu'il s'enroule. Si le cordon d'alimentation n'est pas complètement enrôlé, l'extraire de nouveau et répéter l'opération.
- Appuyer le fer à repasser sur la base (3) et attendre que l'appareil se soit refroidi avant d'effectuer n'importe quelle opération.

REPASSAGE A SEC

- Positionner l'appareil sur une surface horizontale stable.
- Appuyer le fer à repasser sur la base (3) du corps chaudière.
- Sélectionner la température désirée (voir la table dans l'illustration 1) en tournant le bouton de réglage (17) du fer à repasser.
- Dérouler complètement le câble d'alimentation (7) et brancher la fiche dans la prise de courant.
- Quand le témoin (18) du fer à repasser s'éteint, l'appareil est prêt à repasser.
- Pendant l'emploi, le témoin (18) du fer à repasser s'allume et s'éteint automatiquement indiquant que la température de la plaque est maintenue constante.
- À la fin du repassage, débrancher la fiche de la prise de courant pour éteindre l'appareil.

NETTOYAGE

ATTENTION!

Avant d'effectuer n'importe quelle opération de nettoyage, déconnecter la fiche de la prise de courant et attendre que le fer à repasser se soit complètement refroidi.

Pour le nettoyage de la plaque en aluminium utiliser une éponge normale humide ou, pour les taches les plus difficiles, utiliser un tampon à récurer non métallique pour emploi ménager.

Pour le nettoyage de toutes les autres parties du fer à repasser et du corps chaudière utiliser exclusivement un chiffon humide.

Ne jamais immerger l'appareil ou ses parties dans l'eau ou d'autres liquides, ne pas utiliser de vapeur, de substances chimiques ou abrasives.

TABLEAU A CONSULTER EN CAS D'ANOMALIES

En cas de fonctionnement anormal, avant de s'adresser au Service d'Assistance, consulter le tableau suivante:

PROBLEMES	SOLUTIONS
L'appareil ne fonctionne pas	Vérifier que la fiche soit branchée à la prise de courant. Vérifier qu'il n'y a pas de problèmes au réseau de distribution électrique.
La plaque du fer à repasser ne se chauffe pas	S'assurer d'avoir établi la poignée de réglage de la température sur le fer
L'appareil connecté au réseau électrique ne fonctionne pas	S'adresser au Service d'Assistance
Avec l'appareil connecté au réseau électrique et l'interrupteur sur la position "1" l'appareil ne fonctionne pas	S'adresser au Service d'Assistance
L'appareil activé ne fonctionne pas	S'adresser au Service d'Assistance

INFORMATIONS AUX USAGERS

Aux termes des Directives européennes 2011/65/CE, 2002/96/CE et 2003/108/CE, relatives à la réduction de l'utilisation de substances dangereuses dans les appareils électriques et électroniques et à l'élimination des déchets.

- Le symbole représentant une poubelle barrée reporté sur l'appareil indique que le produit doit être collecté séparément des autres déchets à la fin de sa propre vie.
- L'utilisateur devra donc remettre l'appareil, lorsqu'il ne l'utilisera plus, à des centres adaptés de collecte sélective pour les déchets électroniques et électrotechniques, ou bien il devra le rapporter au revendeur au moment de l'achat d'un nouvel appareil de type équivalent, en raison d'un contre un.
- La collecte sélective adéquate pour la transmission successive de l'appareil qui n'est plus utilisé au recyclage, au traitement ou à l'élimination compatible au niveau environnemental, contribue à éviter les effets négatifs possibles sur l'environnement et sur la santé et favorise le recyclage des matériaux dont l'appareil est composé.
- L'élimination illégale du produit par l'utilisateur est passible de l'application de sanctions selon les lois en vigueur.



Termozeta S.p.A. se réserve le droit d'apporter des modifications techniques et/ou esthétiques à ses propres produits afin d'en améliorer les prestations.

Termozeta is an international trademark. Copyright © 1995. All rights reserved.

Termozeta S.p.A. - Via Magenta, 41/43 - 20010 Bareggio (MI) Italy

SICHERHEITSBESTIMMUNGEN



Dieses Heft ist ein wichtiger Teil des Geräts; es muss vor der Benutzung aufmerksam gelesen werden, weil es wichtige Angaben für seine sichere Installation, Benutzung und Wartung liefert. Bewahren Sie es sorgfältig auf.

- Kontrollieren Sie nach Entfernen der Verpackung, dass das Gerät unversehrt ist. In Zweifelsfällen benutzen Sie es nicht, sondern wenden Sie sich an einen berechtigten Kundendienst von TERMOZETA.
- Lassen Sie das Verpackungsmaterial (Plastiktüten, Styropor, Nägel, usw.) nicht in Reichweite von Kindern oder Personen mit eingeschränkten geistigen Fähigkeiten, weil es mögliche Gefahrenquelle ist.
- Die elektrische Sicherung dieses Geräts ist nur dann gewährleistet, wenn es über einen wirksamen Erdschluss gemäß den geltenden Vorschriften für elektrische Sicherheit verfügt. TERMOZETA kann nicht für eventuelle Schäden haftbar gehalten werden, die durch die fehlende Erdung der Elektroanlage verursacht sind.
- Vor Einstecken des Steckers in die Steckdose prüfe man, ob die technischen Daten auf dem Typenschild des Geräts mit denen des Stromverteilernetzes Ihrer Wohnung übereinstimmen. In Zweifelsfällen wende man sich an einen Fachmann.
- Zwischenstecker, Doppelstecker und Verlängerungsschnüre sollten nicht verwendet werden. Wenn es unvermeidbar ist, verwenden Sie nur zugelassene und den Sicherheitsvorschriften entsprechende Vorrichtungen und vergewissern Sie sich, dass diese mit Ihrer Anlage und mit den technischen Daten des Geräts kompatibel sind. In Zweifelsfällen wende man sich an einen Fachmann.

- **Jede Installation, die nicht den obigen Angaben entspricht, kann Ihre Sicherheit gefährden und lässt die Garantie verfallen.**
- Das Gerät ist ausschließlich für den Hausgebrauch zum Bügeln von Stoffen vorgesehen.
- Aus Sicherheitsgründen achten Sie darauf:
 - das Gerät nicht barfuß oder mit nassen Händen oder Füßen benutzen
 - das Gerät nicht im Freien benutzen
 - das Gerät nicht den Witterungseinflüssen (Sonne, Regen, usw....) aussetzen
 - nie am Stromkabel oder direkt am Gerät ziehen, um den Stecker aus der Steckdose zu ziehen
 - das Gerät nie unbeaufsichtigt am Stromnetz angeschlossen lassen
 - das Gerät nie in Wasser oder andere Flüssigkeiten tauchen.
- **Das Gerät kann von Kindern älter als 8 Jahre und Personen mit eingeschränkten physischen oder geistigen Fähigkeiten oder von unerfahrenen Personen benutzt werden, nur wenn sie überwacht sind bzw. Gebrauchsanweisungen gründlich kennen. Die Kinder dürfen nicht mit dem Gerät spielen. Reinigung und Wartung des Geräts dürfen von Kindern ausgeführt werden, nur wenn sie von einem Erwachsenen überwacht sind**
- **Das Speisekabel des Geräts darf nicht vom Benutzer ausgewechselt werden.** Wenn erforderlich, wenden Sie sich an ein autorisiertes Kundendienstzentrum von TERMOZETA oder an einen Fachmann.
- Bei Beschädigung und/oder nicht einwandfreiem Funktionieren das Gerät ausschalten und nicht selber Hand anlegen. Für

eventuelle Reparaturen wenden Sie sich bitte an ein autorisiertes Kundendienstzentrum von TERMOZETA und verlangen Sie die Verwendung von Originalersatzteilen.

- Wenn das Gerät nicht mehr verwendet werden soll, legen Sie es bitte still, indem Sie nach Herausziehen aus der Steckdose das Speisekabel abschneiden. Für die Entsorgung beachten Sie bitte die geltenden Vorschriften an Ihrem Wohnort.
- TERMOZETA kann nicht für eventuelle Schäden an Personen, Tieren oder Sachen haftbar gemacht werden, die auf falsche Installation oder missbräuchliche, falsche oder unsachgemäße Benutzung zurückzuführen sind.
- Das Gerät muß auf eine feste Oberfläche verwendet und gelegt werden.
- Beim Legen des Bügeleisens auf die Basis des Dampfbehälters sich gewährleisten, dass der Dampfbehälter auf eine feste Oberfläche positioniert wird.
- Das Gerät nicht verwenden, wenn es zufällig gefallen ist, wenn es sichtbare Schäden gibt oder wenn es Wasser leckt.
- Das Bügeleisen und das Stromkabel dürfen nicht in die Hände von Kindern jünger als 8 Jahre gelangen, sowohl wenn das Bügeleisen zum Stromnetz verbunden ist, als auch während der Abkühlung nach der Verwendung.
- Nie den Verschluss des Dampfbehälters lösen, wenn das Gerät eingeschaltet ist. Bevor der Dampfbehälter geöffnet wird, darauf warten, dass er kalt ist.
- **Das Buegeleisen nicht auf angezogene Kleidung benuetzen, da der Dampf sehr heiss ist und Verbrennungen verursachen koennte.**

GEBRAUCHSANWEISUNG

AUSWAHL DER BÜGELTEMPERATUR

Nach dem Stoff, der gebügelt werden soll, die Bügeltemperatur bei Drehung des Temperaturregler (17) regulieren.

Die ausgewählte Temperatur ist diejenige, die dem Anzeiger (16) entspricht.

Abb.: 1



- ↕ Bügel mit Dampf bei hoher Temperatur (Baumwolle, Leinen)
- Bügel mit mittlerer Temperatur (Wolle, Seide)
- Bügel mit geringer Temperatur (synthetische Fasern)

BÜGELN MIT DAMPF

WASSERFÜLLUNG DES DAMPFBEHÄLTERS

- Sich gewährleisten, dass der Stecker aus der Steckdose getrennt ist, bevor dieses Verfahren ausgeführt wird.
- Den Verschluss (5) entgegen dem Uhrzeigersinn drehen und das Wasser langsam in das Öffnungsloch des Dampfbehälters mittels eines mitgelieferten Trichters gießen, um unnötige Ausströmen zu vermeiden.
- **Der Dampfbehälter nur mit fließendem Wasser füllen, ohne den maximalen Vermögen überzusteuern. Nie Reinigungsmittel, chemische oder entkalkende Zusatzstoffe hinzufügen.**



RAT: Falls das Wasser Ihres Hahn sehr kalkhaltig ist, verwenden Sie destilliertes Wasser.



ACHTUNG!

Nie den Verschluss des Dampfbehälters (5) lösen, wenn das Gerät eingeschaltet ist. Vor der Öffnung darauf warten, dass der Dampfbehälter kalt ist.

INBETRIEBNAHME

- Das Gerät auf eine feste horizontale Oberfläche legen.
- Das Bügeleisen auf die Basis (3) des Dampfbehälter legen.
- Den Dampfbehälter füllen, wie es in dem vorherigen Abschnitt beschreibt ist.
- Das Stromkabel (7) komplett aufwickeln und den Stecker in die Steckdose einstecken
- Den Schalter zum Ein-/Ausschalten des Boilers (2) drücken, bzw. auf "on" stellen (ON).
- Den Temperaturregler (17) des Bügeleisens auf die Position von Bügeln mit Dampf drehen.
- Die Kontrollleuchte (18) des Bügeleisens schaltet sich ein und sie schaltet sich nach der Erreichung der eingestellten Temperatur aus.
- Wenn die Kontrollleuchte (8 ) schaltet sich ein, ist das Gerät bereit, Dampf abzugeben. Die Kontrollleuchte bleibt eingeschaltet, bis das Gerät ausgeschaltet wird
- Beim Gebrauch schalten sich die Kontrollleuchte des Bügeleisens (18) und die Kontrollleuchte von Dampf bereit (8 ) ein und aus. Sie zeigen auf diese Weise, dass

die Temperatur des Bügeleisens und der Druck innerhalb des Dampfbehälters immer unter Aufsicht stehen.

- Bei Unterbrechungen von Bügeln, das Bügeleisen auf die Abstellfläche (3) des Dampfbehälters legen.

BÜGELN

- Zur Dampfabgabe die Taste (14) des Bügeleisens drücken. Bei Freisetzung der Taste, unterbricht sich der Dampfstrahl.
- Zum Gebrauch der Funktion von unablässigem Dampf die Taste (14) drücken und zugleich den Schieber (15) nach dem Griff aus Kork des Bügeleisens schieben. Um diese Funktion zu deaktivieren, den Schieber (15) in entgegengesetzte Richtung schieben.
- Um Stoffe auszufrischen, das Bügeleisen vertikal um einen Abstand von etwa 20 cm positionieren und Dampf abgeben.

Versuchen Sie niemals, Kleidungsstücke zu bügeln, die eine Person bereits an hat: der Dampf ist sehr heiß. Sie könnten starke Verbrennungen davontragen.

- **Bevor Sie feine Stoffe bügeln, fahren Sie mit dem Bügeleisen über eine kleine, nicht sichtbare Zone der Wäsche um zu überprüfen, ob die gewählte Temperatur für den Stoff geeignet ist.**
- **Es wird empfohlen, zuerst die feinsten Stoffe, die niedrigere Temperaturen brauchen, und danach die beständigen Stoffe, die höheren Temperaturen benötigen, zu bügeln.**
- **Mit dem Dampfregulierknopf (10) können Sie die Dampfmenge einstellen, die Sie beim Bügeln verwenden möchten: um eine größere Dampfmenge zu erhalten, den Knopf im Uhrzeigersinn drehen, um die Dampfmenge zu verringern, den Knopf gegen den Uhrzeigersinn drehen.**

ACHTUNG!

Bei erster Dampfabgabe können einige Wassertropfen aus der Bügelsohle (13) austreten, das ist normal und es hängt von dem Kondenswasser ab, das innerhalb des Bügeleisen-Dampfbehälter verbindenden Schlauchs (6) entstehen kann.

Beim folgenden Dampfabgaben verschwindet dieses Phänomän. Es wird empfohlen, den ersten Dampfstrahl nicht nach dem zu bügelnden Stoff zu richten.

Das Bügeleisen muss auf eine feste Oberfläche verwendet und gelegt werden.

WASSERMANGEL BEIM BETRIEB

- Wenn das Wasser im Dampfkessel beendet ist, zuendet sich die Anzeigelampe (9 ) an.
- Um den Dampfbehälter wieder mit Wasser zu füllen:
 - Drücken Sie den Ein/Aus-Schalter des Heizkessels (2) und stellen Sie ihn auf "Aus" (OFF);
 - die Taste (14) des Bügeleisens drücken, bis kein mehr Dampf abgegeben wird;
 - den Stecker aus der Steckdose trennen;
 - sehr langsam den Verschluss (5) des Dampfbehälters lösen und auf mögliche Dampfdruckstände achten;
 - den Dampfbehälter beim Folgen der Anweisungen des Abschnitts "WASSERFÜLLUNG DES DAMPFBEHÄLTERS" füllen;
 - das Gerät wieder in Betrieb beim Folgen der Anweisungen des Abschnitts

“INBETRIEBNAHME” setzen.

ACHTUNG!

Immer den Stecker aus der Steckdose vor der Füllung des Dampfbehälters mit Wasser trennen.

ENDE DES BÜGELNS

- Drücken Sie den Ein/Aus-Schalter des Heizkessels (2) und stellen Sie ihn auf “Aus” (OFF).
- Die Taste (14) des Bügeleisens drücken, bis jeder Dampfdruckstand abgesondert wird.
- Den Stecker aus der Steckdose trennen.
- Drücken Sie die Taste (11), um das Stromkabel automatisch im Gerät aufzurollen: Während das Stromkabel aufgerollt wird, sollten Sie es dabei leicht führen. Sollte das Stromkabel nicht vollständig aufgerollt werden, ziehen Sie es noch einmal ganz heraus und wiederholen den Vorgang.
- Das Bügeleisen auf die Basis (3) legen und vor jenem Vorgang darauf warten, dass das Gerät kalt ist.

TROCKENBÜGELN

- Das Gerät auf eine feste horizontale Oberfläche positionieren.
- Das Bügeleisen auf die Basis (3) des Dampfbehälter legen.
- Über den Temperaturregler (17) des Bügeleisens die gewünschte Temperatur einstellen (siehe Tabelle, Abb. 1).
- Das Stromkabel (7) komplett aufwickeln und den Stecker in die Steckdose einstecken.
- Wenn die Kontrollleuchte (18) des Bügeleisens schaltet sich aus, ist das Gerät bereit zu bügeln.
- Beim Gebrauch schaltet sich die Kontrollleuchte (18) des Bügeleisens ein und aus automatisch. Sie zeigt auf diese Weise, dass die Temperatur der Bügelsohle beständig ist.
- Am Ende ziehen Sie den Stecker aus der Steckdose, um das Gerät abzuschalten

REINIGUNG

ACHTUNG!

Immer erst den Stecker aus der Steckdose ziehen und das Abkühlen des Bügeleisens abwarten, bevor mit der Reinigung begonnen wird.

Zur Reinigung der Bügelsohle aus Aluminium einen nassen Schwamm oder einen Topfreiniger für den Hausgebrauch verwenden.

Zur Reinigung der anderen Teile des Bügeleisens und des Dampfbehälters ausschließlich ein nasses Tuch verwenden.

Nie das Gerät oder seine Teile ins Wasser oder in andere Flüssigkeiten tauchen. Keinen Dampf und keine chemischen oder abschleifenden Stoffe verwenden.

PROBLEME UND LÖSUNGEN

Falls das Gerät schlecht funktioniert, die folgende Tabelle nachsehen:

PROBLEME	LÖSUNGEN
Das Gerät funktioniert nicht	Prüfen, dass der Stecker in der Steckdose ist. Prüfen, dass es keine Probleme des Stromnetzes gibt.
Die Bügelsohle erwärmt sich nicht	Sich gewährleisten, dass der Temperaturregler eingestellt wird.
Das zu dem Stromnetz verbundene Gerät funktioniert nicht	Den Kundendienst kontaktieren
Mit dem zu dem Stromnetz verbundenen Gerät und dem Schalter auf Position "1" funktioniert das Gerät nicht	Den Kundendienst kontaktieren
Das eingeschaltete Gerät funktioniert nicht	Den Kundendienst kontaktieren

INFORMATIONEN FÜR DIE BENUTZER

Gemäß den Europäischen Richtlinien 2011/65/EG, 2002/96/EG und 2003/108/EG über die Reduzierung der Verwendung gefährlicher Stoffe in elektrischen und elektronischen Geräten, sowie die Abfallentsorgung.

- Das Symbol der durchgestrichenen Mülltonne auf dem Gerät besagt, dass es am Ende seiner Verwendungszeit getrennt von anderen Abfällen entsorgt werden muss.
- Der Benutzer muss daher das Gerät nach Beendigung seiner Verwendungsdauer zu geeigneten Sammelstellen für die getrennte Abfallentsorgung von elektrischen und elektronischen Geräten bringen oder es dem Endverkäufer beim Kauf eines neuen Geräts von ähnlicher Art im Verhältnis eins zu eins übergeben.
- Die angemessene Abfalltrennung und die darauf folgende Verbringung des aufgelassenen Geräts in den Recyclingkreislauf zur umweltverträglichen Verwertung und Entsorgung tragen dazu bei, mögliche negative Auswirkungen auf die Umwelt und die Gesundheit zu vermeiden und sie begünstigen das Recycling von Materialien, aus denen das Gerät besteht.
- Die rechtswidrige Entsorgung des Produktes veranlässt die Verwendung der geltenden Verwaltungsanktionen.



Termozeta S.p.A. behält sich das Recht vor, an den Produkten technische und/oder ästhetische Änderungen zur Verbesserung der Leistungen vorzunehmen.

Termozeta is an international trademark. Copyright © 1995. All rights reserved.

Termozeta S.p.A. - Via Magenta, 41/43 - 20010 Bareggio (MI) Italy

PRESCRIPCIONES DE SEGURIDAD



Este folleto es parte integrante del aparato y debe ser leído atentamente antes de su uso, ya que proporciona importantes indicaciones relativas a la seguridad de su instalación, uso y mantenimiento.

Conservar cuidadosamente.

- Retirar el embalaje y verificar la integridad del aparato. En caso de duda, no utilizarlo y dirigirse a un centro de asistencia autorizado TERMOZETA.
- No dejar los elementos del embalaje (bolsas de plástico, poliestireno expandido, clavos, etc.) al alcance de niños o personas discapacitadas mentalmente, pues podrían ser fuente de peligro.
- La seguridad eléctrica de este aparato está asegurada sólo cuando el mismo está correctamente conectado a una instalación de puesta a tierra eficaz como previsto por las normas de seguridad eléctrica vigentes. TERMOZETA no se puede considerar responsable por eventuales daños causados por la falta de puesta a tierra de la instalación eléctrica.
- Antes de conectar el enchufe a la toma de corriente, comprobar que la tensión de funcionamiento del aparato corresponde a la de la vivienda donde se debe utilizar. En caso de duda, dirigirse a personal cualificado.
- Se desaconseja el uso de adaptadores, tomas múltiples y cables de prolongación. Si fuera necesario, utilizar exclusivamente dispositivos homologados y conformes a las normas de seguridad vigentes, asegurándose de que sean compatibles con la potencia del aparato. En caso de duda, dirigirse a personal cualificado.
- **Toda instalación no conforme a cuanto aquí se especifica puede comprometer su seguridad y anula la garantía.**

- Este aparato tendrá que ser destinado exclusivamente a uso doméstico para el planchado de tejidos.
- Por motivos de seguridad, tener cuidado con:
 - no utilizar el aparato con los pies descalzos y con las manos o los pies mojados
 - no utilizar el aparato fuera del ambiente doméstico
 - no dejar el aparato expuesto a agentes atmosféricos (sol, lluvia, etc...)
 - no tirar nunca el cable de alimentación o el mismo aparato para desconectar el enchufe de la toma de corriente
 - no dejar el aparato conectado a la red eléctrica sin vigilancia
 - no sumergir nunca el aparato en agua o en otros líquidos
- **El aparato puede ser utilizado por niños mayores de 8 años o por personas discapacidades física, sensorial o mentalmente o que carezcan de experiencia o de conocimientos, sólo si están vigilados o instruidos en el uso del aparato en condiciones de seguridad y si han comprendido los posibles riesgos. Los niños no deben jugar con el aparato, y pueden realizar operaciones de limpieza y mantenimiento sólo bajo la supervisión de un adulto.**
- **No sustituir el cable de alimentación del aparato.** Si fuera necesario, dirigirse a un centro de asistencia autorizado TERMOZETA o a personal cualificado.
- En caso de avería y/o mal funcionamiento del aparato, apagarlo y no manipularlo. Para su reparación, dirigirse a un centro de asistencia autorizado TERMOZETA y solicitar que se utilicen piezas de recambio originales.
- Una vez terminada la vida útil del aparato, y con el enchufe desconectado de la toma de corriente, ponerlo fuera de servicio

cortando el cable de alimentación. Para eliminar el aparato, cumplir con las normas vigentes en el lugar donde se utiliza el mismo.

- TERMOZETA no se considera responsable de posibles daños a personas, animales o cosas provocados por una mala instalación o derivados de un uso impropio, erróneo o irracional.
- El aparato debe ser utilizado y apoyado en una superficie estable.
- Cuando se apoya la plancha sobre la base de la caldera, cerciorarse de que la misma está colocada en una superficie estable.
- No utilizar el aparato si ha caído accidentalmente, si presenta daños visibles o si pierde agua.
- Siempre mantener la plancha y el cable de alimentación fuera del alcance de los niños menores de 8 años, tanto cuando la plancha está conectada a la corriente eléctrica como durante la fase de enfriamiento después del uso.
- Nunca destornillar el tapón caldera cuando el aparato está en función. Esperar a que la caldera se haya enfriado antes de abrirla.
- **No planchar ropa mientras se lleva puesta ya que el vapor es muy caliente y puede causar quemaduras.**

INSTRUCCIONES PARA EL USO

REGULACIÓN DE LA TEMPERATURA DE LA PLANCHAE

Girar el botón de regulación de la temperatura (17) de la plancha hasta que la temperatura elegida corresponda al indicador (16), según el tipo de tejido que se quiere planchar.

Fig.: 1



- ↕ Planchado de vapor a temperatura alta (algodón, lino)
- Planchado de vapor a temperatura media (lana, seda)
- Planchado a temperatura baja (fibras sintéticas)

PARA PLANCHAR CON VAPOR

COMO LLENAR DE AGUA LA CALDERA



- Cerciorarse de que el enchufe esté desconectado de la toma de corriente cuando se efectúa esta operación.
- Girar el tapón (5) en sentido antihorario y verter el agua lentamente en el agujero de abertura de la caldera mediante el embudo entregado para evitar salidas inútiles. Atornillar el tapón en sentido horario.
- **Llenar la caldera sólo con agua corriente sin sobrepasar la capacidad máxima. No añadir nunca detergentes, aditivos químicos o decalcificantes.**

CONSEJO: Si el agua de su zona es muy calcárea, aconsejamos utilizar agua destilada.

⚠ ¡CUIDADO!

Nunca destornillar el tapón caldera (5) cuando el aparato está en función. Esperar a que la caldera se haya enfriado antes de abrirla.

PUESTA EN MARCHA

- Colocar el aparato sobre una superficie horizontal estable.
- Apoyar la plancha sobre la base (3) del cuerpo caldera.
- Llenar la caldera como explicado en el párrafo precedente.
- Desenrollar el cable de alimentación (7) por todo su largo y conectar el enchufe a la toma de corriente.
- Apretar el botón de encendido/apagado de la caldera (2) llevándolo en posición “encendido” (ON).
- Girar el botón de regulación de la temperatura (17) de la plancha en la posición “planchado con vapor”.
- La luz indicadora (18) de la plancha se enciende y se apagará después de algunos minutos cuando se alcanza la temperatura seleccionada.
- Cuando la luz indicadora (8 ) se enciende, el aparato está listo para suministrar vapor. • Durante el funcionamiento, la luz indicadora de la plancha (18) y la luz de “vapor listo” (8 ) se encienden y se apagan indicando que la temperatura de la plancha y la presión

en el interior de la caldera se mantienen bajo control.

- Durante las pausas de planchado, apoyar la plancha en la base de apoyo (3) del cuerpo caldera.

PLANCHADO

- El vapor sale presionando el botón (14) de la plancha: dejando el botón, el flujo de vapor se interrumpe.
- Para utilizar la función de vapor continuo, presionar el botón (14) y contemporáneamente empujar el cursor (15) hacia la empuñadura de corcho de la plancha. Para desactivar esta función, mover el cursor (15) en dirección contraria a la empuñadura.
- Colocando la plancha en vertical a una distancia de 10/20 cm es posible suministrar vapor para avivar tejidos colgados y dar a ellos nueva frescura.

Al planchar las prendas tener cuidado ya que el vapor es muy caliente y puede causar ustiones.

- **Antes de empezar a planchar tejidos delicados, aconsejamos hacer unas pruebas en un punto escondido de la prenda, como por ejemplo una solapa.**
- **Aconsejamos planchar primero los tejidos más delicados que necesitan temperaturas más bajas, y sucesivamente aquellos más resistentes que necesitan temperaturas más altas.**
- **Con la rueda de regulación vapor (10) se puede programar la cantidad de vapor que se desee utilizar durante el planchado: para obtener una cantidad de vapor mayor, girar la rueda en el sentido de las agujas del reloj; para disminuir la cantidad de vapor, girar la rueda en el sentido contrario al de las agujas del reloj.**

¡CUIDADO!

Al primer suministro de vapor se puede verificar la salida de unas gotas de agua de la placa (13) de la plancha; ésto es normal y es causado por el condensado que se puede formar en el interior del tubo de conexión plancha-caldera (6).

Este fenómeno desaparece con los suministros sucesivos de vapor. Aconsejamos por lo tanto no orientar el primer flujo de vapor sobre el tejido a planchar.

La plancha debe ser utilizada y apoyada en una superficie estable.

FALTA DE AGUA DURANTE EL FUNCIONAMIENTO

- Cuando el agua en la caldera está acabando, la lámpara indicadora (9 ) se enciende.
- Para llenar nuevamente la caldera de agua, seguir atentamente las operaciones siguientes:
 - Pulsar el interruptor de encendido/apagado caldera (2) poniéndolo en la posición de “apagado” (OFF);
 - presionar el botón (14) de la plancha hasta que la salida del vapor termina;
 - desconectar el enchufe de la toma de corriente;
 - destornillar muy lentamente el tapón (5) de la caldera teniendo cuidado con los eventuales residuos de vapor;
 - llenar la caldera siguiendo las mismas indicaciones descritas en el párrafo “COMO LLENAR DE AGUA LA CALDERA”;
 - poner en marcha nuevamente el aparato siguiendo las mismas indicaciones descritas en el párrafo “Puesta en marcha”.

¡CUIDADO!

Desconectar siempre el enchufe de la toma de corriente antes de efectuar la operación de llenado de agua de la caldera.

CUANDO SE TERMINA DE PLANCHAR

- Pulsar el interruptor de encendido/apagado caldera (2) poniéndolo en la posición de “apagado” (OFF).
- Presionar el botón (14) de la plancha hasta eliminar cada residuo de vapor.
- Desconectar el enchufe de la toma de corriente.
- Pulsar el botón (11) para enrollar automáticamente el cable de alimentación en su sitio: cuando se realiza esta operación se aconseja acompañar el cable de alimentación mientras se enrolla. Si el cable de alimentación no se enrolla completamente, sacarlo de nuevo y repetir la operación.
- Apoyar la plancha en la base (3) y esperar a que el aparato se haya enfriado antes de efectuar cualquier operación.

PARA PLANCHAR EN SECO

- Colocar el aparato sobre una superficie horizontal estable.
- Apoyar la plancha sobre la base (3) del cuerpo caldera.
- Seleccionar la temperatura deseada (ver tabla en la figura 1) girando la manopla de regulación (17) de la plancha.
- Desenrollar por todo su largo el cable de alimentación (7) y conectar el enchufe a la toma de corriente.
- Cuando la luz indicadora (18) de la plancha se apaga, el aparato está listo para planchar.
- Durante el uso la luz indicadora (18) de la plancha se enciende y se apaga automáticamente indicando que la temperatura de la placa se mantiene constante.
- Al final del uso quitar el enchufe de la toma de corriente para apagar el aparato.

LIMPIEZA

¡CUIDADO!

Antes de efectuar cualquier operación de limpieza, quitar el enchufe de la toma de corriente y esperar a que el aparato se haya enfriado completamente. Para la limpieza de la placa de la plancha de aluminio utilizar una esponja normal húmeda o, para las manchas más difíciles, utilizar un estropajo no metálico para uso doméstico.

Para la limpieza de las demás partes de la plancha y del cuerpo caldera utilizar exclusivamente un trapo húmedo.

No sumergir nunca el aparato o partes del mismo en agua o en otros líquidos; no utilizar vapor, sustancias químicas o abrasivas.

TABLA DE CONSULTA EN CASO DE AVERÍAS

En caso de averías, antes de dirigirse al Servicio Asistencia, consultar la tabla siguiente:

PROBLEMAS	SOLUCIONES
El aparato no funciona	Verificar que el enchufe esté conectado a la toma de corriente. Verificar que no haya problemas a la red de distribución eléctrica.
La placa de la plancha no se calienta	Cerciorarse de que el botón de regulación de la temperatura en la plancha haya sido programado.
El aparato interrumpe su funcionamiento	Dirigirse al Servicio de Asistencia
El aparato no funciona aunque esté conectado a la red eléctrica y el interruptor está en posición "1"	Dirigirse al Servicio de Asistencia
El aparato no funciona aunque esté encendido	Dirigirse al Servicio de Asistencia

INFORMACIÓN A LOS USUARIOS

Según las Directivas europeas 2011/65/CE, 2002/96/CE y 2003/108/CE, relativas a la reducción del uso de sustancias peligrosas en los aparatos eléctricos y electrónicos además del desecho de los residuos.

- El símbolo tachado del contenedor que se encuentra en el aparato indica que el producto, a final de su vida útil, deberá depositarse en un lugar separado de los demás residuos.
- Por lo tanto, el usuario deberá entregar el aparato, cuando deje de utilizarse, a los adecuados centros de recogida diferenciada de residuos electrónicos y electrotécnicos, o deberá devolverlo al vendedor en el momento de compra de un nuevo aparato de tipo equivalente, uno a cambio de otro.
- La adecuada recogida diferenciada del aparato inutilizado para el sucesivo reciclaje, tratamiento y desecho ambientalmente compatibles, contribuye a evitar posibles efectos negativos en el medioambiente y en la salud, y favorece el reciclaje de los materiales de los que se compone el aparato.
- El desecho abusivo del producto por parte del usuario implica la aplicación de las sanciones previstas por la ley.



Termozeta se reserva el derecho de aportar modificaciones estéticas y/o técnicas sin aviso previo, para mejorar sus productos.

Termozeta is an international trademark. Copyright © 1995. All rights reserved.

Termozeta S.p.A. - Via Magenta, 41/43 - 20010 Bareggio (MI) Italy



www.termozeta.com

Call free
800-753688